

MANUAL DE INSTALACIÓN

HOT DELI 3/4/5/7 MERCHANDISERS

MODELOS

Premium curved y square
Essential curved y square
Self-Service curved y square



HD 5 curved sobre estructura inferior



HD 5 square sobre estructura inferior

- AVISO -

Este manual se ha preparado para su utilización por parte de técnicos de servicio con la debida formación y no debe ser utilizado por personas que no estén debidamente cualificadas. Si ha asistido a una formación relativa a este producto, es posible que esté cualificado para realizar todos los procedimientos que se describen en este manual.

Este manual no pretende ser exhaustivo. Si no ha asistido a una formación relativa a este producto, debe leer, en su totalidad, el procedimiento de reparación que desea realizar para determinar si tiene las herramientas, los instrumentos y las habilidades necesarias para realizarlo. Los procedimientos para los que no tenga las herramientas, los instrumentos y las habilidades necesarias deben ser realizados por un técnico con la debida formación.

Se prohíbe la reproducción o cualquier otra utilización del presente manual, sin la autorización expresa por escrito de Fri-Jado.



PÁGINA EN BLANCO

Versiones		
Versión	Fecha de publicación dd/mm/aa	Observaciones
07/2015	01/07/2015	Modelos Square añadidos.

ÍNDICE

Índice	4
Datos técnicos generales	5
Datos técnicos	5
Procedimientos de instalación	6
Suministro eléctrico	8
Patas/ruedas	8
Ciclo de prueba	8
Instrucciones para los usuarios.....	9
Colocación y conexión	10
Hot Deli 3 Premium/Essential	10
Hot Deli 3 Self Service.....	11
Hot Deli 4 Premium/Essential	12
Hot Deli 4 Self Service.....	13
Hot Deli 5 Premium/Essential	14
Hot Deli 5 Self Service.....	15
Hot Deli 7 Premium/Essential	16
Hot Deli 3 sobre estructura inferior de pedestal	17
Hot Deli 4 sobre estructura inferior de pedestal	18
Hot Deli 5 sobre estructura inferior de pedestal	19
Hot Deli 7 sobre estructura inferior de pedestal	20
Hot Deli 3 sobre estructura inferior con ruedas	21
Hot Deli 4 sobre estructura inferior con ruedas	22
Hot Deli 5 sobre estructura inferior con ruedas	23

DATOS TÉCNICOS GENERALES

Este manual trata sobre los Hot Deli Merchandisers en los modelos curved y square. Los Merchandisers se encuentran disponibles en 4 tamaños para empotrar en un mostrador existente y también pueden entregarse sobre una estructura inferior.

Los Merchandisers están disponibles en 3 modelos.

- Premium = Servicio completo con humidificación.
- Essential = Servicio completo.
- Self-Serve = Autoservicio.

La totalidad de la información, las ilustraciones y las especificaciones que se encuentran en el presente manual se basan en la información más reciente sobre el producto disponible en el momento de la impresión.

DATOS TÉCNICOS

Tipo	HD 3	HD 4	HD 5	HD 7
Potencia (W) Premium	4600	4900	5100	8600
Potencia (W) Essential	3700	4000	4200	7700
Potencia (W) Self Service	3700	4000	4200	-
Fusibles necesarios con conexión eléctrica 400V, 3N~50Hz (3 fases con cero)	3x 16 A	3x 16 A	3x 16 A	3x 16 A
Fusibles necesarios con conexión eléctrica 230V, 3~50Hz (3 fases sin cero)	3x 16 A	3x 16 A	3x 20 A	3x 32 A
Fusibles necesarios con conexión eléctrica 230V, 1N~50Hz (1 fase con cero)	32 A	32 A	32 A	50 A
Enchufe estándar de fábrica forma CEE pentapolar	16 A	16 A	16 A	16 A
Peso neto servicio completo, humidificado (kg)	157	210	240	272
Peso neto servicio completo (kg)	142	195	225	257
Peso neto autoservicio (kg)	136	188	217	-
Peso bruto servicio completo, humidificado (kg)	212	275	315	355
Peso bruto servicio completo (kg)	197	260	300	340
Peso bruto autoservicio (kg)	191	253	292	-
Altura (mm)	960	960	960	960
Anchura (mm)	1086	1419	1752	2505
Profundidad (mm)	1058	1058	1058	1058

Herramientas

- Juego de herramientas estándar.
- Llaves, llaves de tubo y llaves de tubo hexagonales métricas.
- Multímetro y medidor de pinza de corriente CA.
- Verificador de temperatura.
- Verificador de valores de aislamiento (Megger).
- Kit de conexión a tierra para servicio itinerante.

PROCEDIMIENTOS DE INSTALACIÓN

- Desembalaje de la unidad.
- Retire el palet debajo de la unidad con la ayuda de una carretilla elevadora.
- Coloque la unidad en su situación.
- Desembale e instale todas las piezas que vienen embaladas por separado.
- Retire toda la protección de vinilo.
- Compruebe si hay suficiente espacio libre alrededor de la unidad (50 mm).
- Compruebe el suministro eléctrico.
- Compruebe todos los ajustes y realice un ciclo de prueba con todas las funciones activadas.
- Dé instrucciones al usuario.

DESEMBALAJE Y RETIRADA DE LA UNIDAD DEL PALET

Inmediatamente después de desembalar el Merchandiser, compruebe que no se hayan producido daños durante el envío. Si se determina que el Merchandiser ha sufrido daños, guarde el material de embalaje y póngase en contacto con el transportista antes de que transcurran 15 días desde la entrega. Retire el palet debajo de la unidad con la ayuda de una carretilla elevadora.

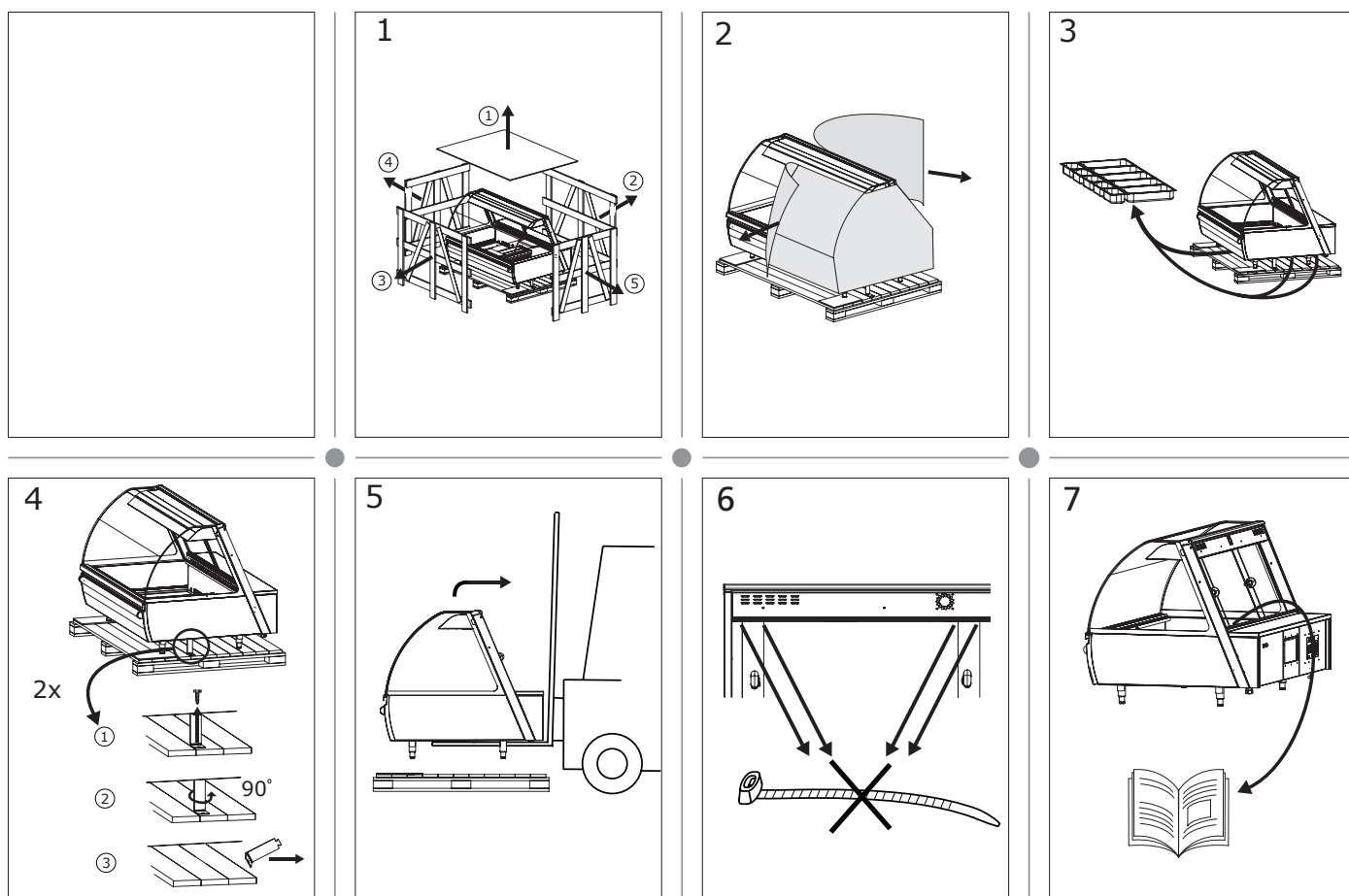

SITUACIÓN

El Merchandiser debe instalarse sobre una superficie nivelada. Nivele la unidad con las patas ajustables. El lugar de instalación debe dejar el suficiente espacio para un mantenimiento y un manejo adecuados.

PIEZAS EMBALADAS POR SEPARADO

Limpie y coloque todas las piezas o accesorios. Siga los pasos 1 a 4 para colocar la estructura para cubetas y siga los pasos 5 a 7 para colocar el cristal lateral y las puertas corredizas.

Atención: Maneje con cuidado los paneles de cristal para evitar roturas. Los paneles laterales de cristal son de cristal templado de seguridad. Si los bordes de los paneles de cristal arañan contra acero inoxidable, hormigón u otras superficies duras, pueden romperse.

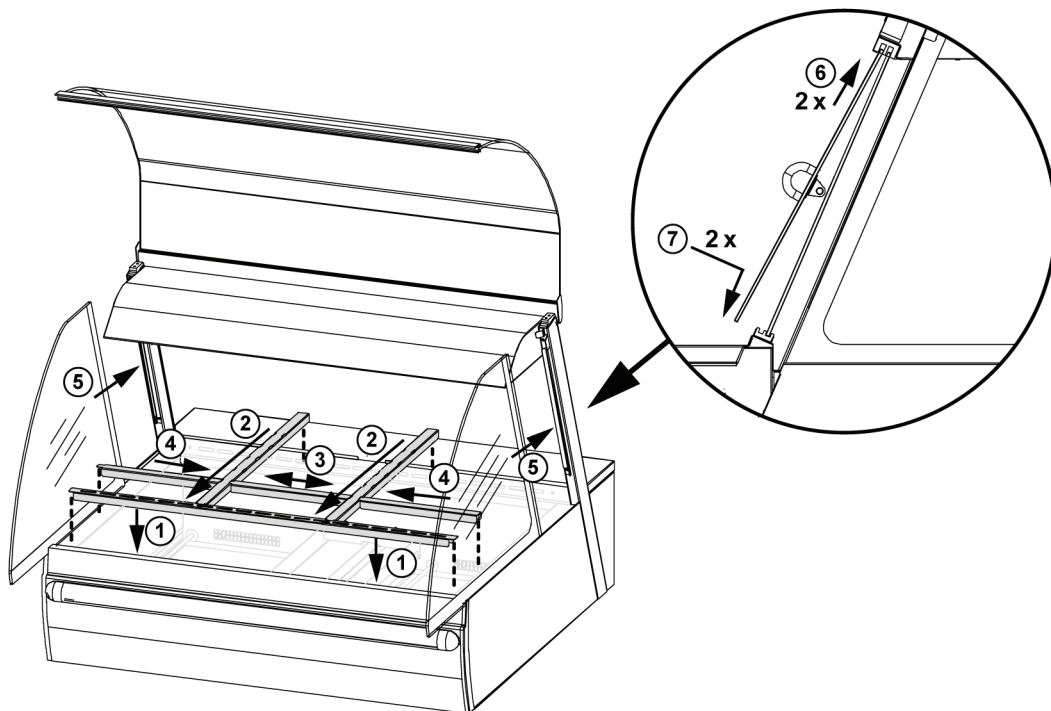

1. Antes de utilizar la unidad, debe limpiar bien el interior, las piezas desmontables y los accesorios con agua jabonosa.
2. Tras la limpieza, aclare la unidad con un paño humedecido en agua limpia para eliminar los restos de jabón y posteriormente seque toda la unidad.
3. Coloque todas las piezas y/o accesorios (opcionales). Siga los pasos 1 a 4 para colocar una estructura para cubetas y siga los pasos 5 a 7 para colocar el cristal lateral y las puertas corredizas.
4. Introduzca el enchufe en la toma.
5. (Solo Premium) Llene la bandeja de vapor a 3/4 de su capacidad con agua fría limpia. De preferencia, utilice agua blanda.

SUMINISTRO ELÉCTRICO

Antes de la instalación, pruebe el servicio eléctrico para asegurarse de que sea conforme con las especificaciones en la placa de identificación de la máquina, que se encuentra en el panel central trasero, cerca de los controles. El cable de conexión para la unidad debe estar equipado con una conexión de enchufe aprobada. Si se va a utilizar una conexión permanente, el cable de conexión debe estar conectado a un interruptor de encendido/apagado manual que debe estar instalado cerca de la unidad de una manera claramente visible.

Para un circuito trifásico de 400 V ~ con neutro, la unidad debe conectarse de acuerdo con la siguiente figura.

400 V, 3N ~ 50 Hz

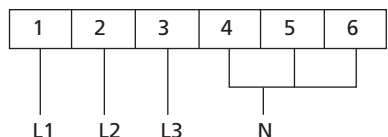

Para un circuito trifásico de 200 V o 230 V ~ sin neutro, la unidad debe conectarse de acuerdo con la siguiente figura.

200 V o 230 V, 3 ~ 50 Hz

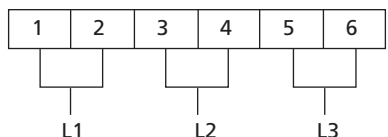

Para un circuito monofásico de 200 V o 230 V ~ con neutro, la unidad debe conectarse de acuerdo con la siguiente figura.

200 V o 230 V, 1N ~ 50 Hz

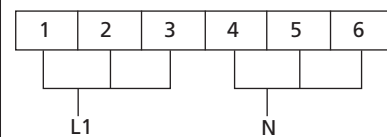

PATAS/RUEDAS

Todos los Merchandisers se suministran sobre patas ajustables de 120 mm.

Las unidades colocadas sobre un pedestal tienen patas pequeñas ajustables. El pedestal debe instalarse sobre una superficie nivelada.

Las unidades colocadas sobre una estructura inferior están equipadas con 2 ruedas giratorias y 2 ruedas giratorias con bloqueo.

CICLO DE PRUEBA

El Merchandiser debe calentarse para liberar los olores que puedan resultar del calentamiento de las superficies nuevas del mismo. Haga funcionar la unidad a una temperatura máxima de 80°C durante 30 minutos. Normalmente se desprenderá un humo con un olor desagradable durante este periodo de quemado.

Merchandisers con sistema de llenado de agua automático: Compruebe el funcionamiento correcto de este sistema. Compruebe también que la bandeja de agua se llene justo por encima del sensor de nivel de agua en 90 segundos. La presión de agua mínima debe ser de 1,5 bar.

INSTRUCCIONES PARA LOS USUARIOS

Tras la instalación del Merchandiser, el usuario de la unidad debe recibir instrucción. La instrucción debe cubrir los siguientes temas:

- Programación y opciones.
- Funcionamiento de la unidad.
- Espacio libre de la unidad para tareas de servicio y un funcionamiento adecuado.
- Repaso del manual del usuario.
- Limpieza de la unidad.
- Cómo reaccionar para llamadas de información o servicio.

COLOCACIÓN Y CONEXIÓN

Descripción perteneciente a las leyendas de los diagramas

Leyenda	Descripción
1	Cable eléctrico, longitud 2,5 metros *
2	Columna de mangueras 1/2" - 90° - casquillo de 3/4" **

*) la longitud se mide desde el punto en que los cables salen de la unidad

**) solo para modelos con llenado de agua automático

HOT DELI 3 PREMIUM/ESSENTIAL

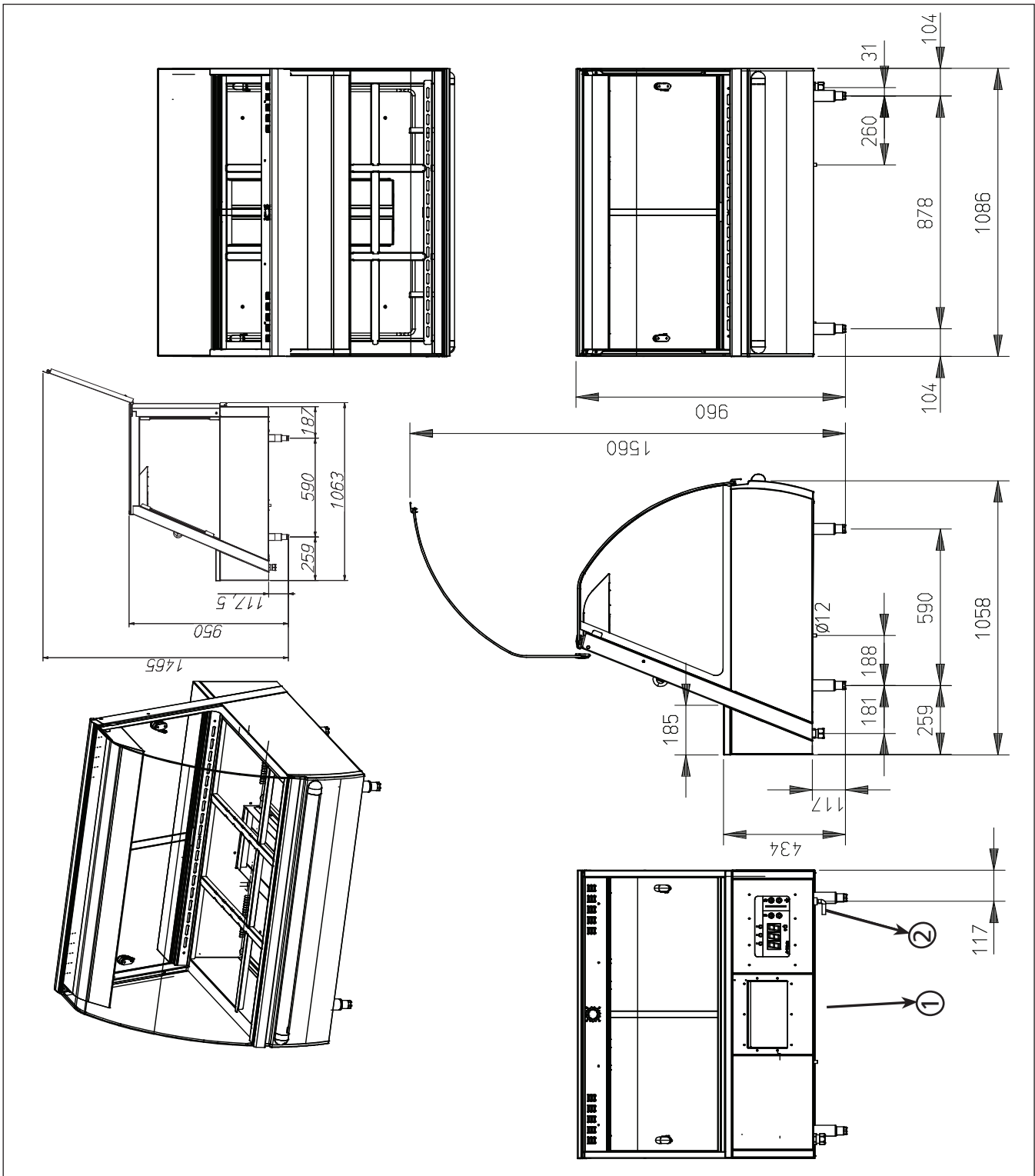

HOT DELI 3 SELF SERVICE

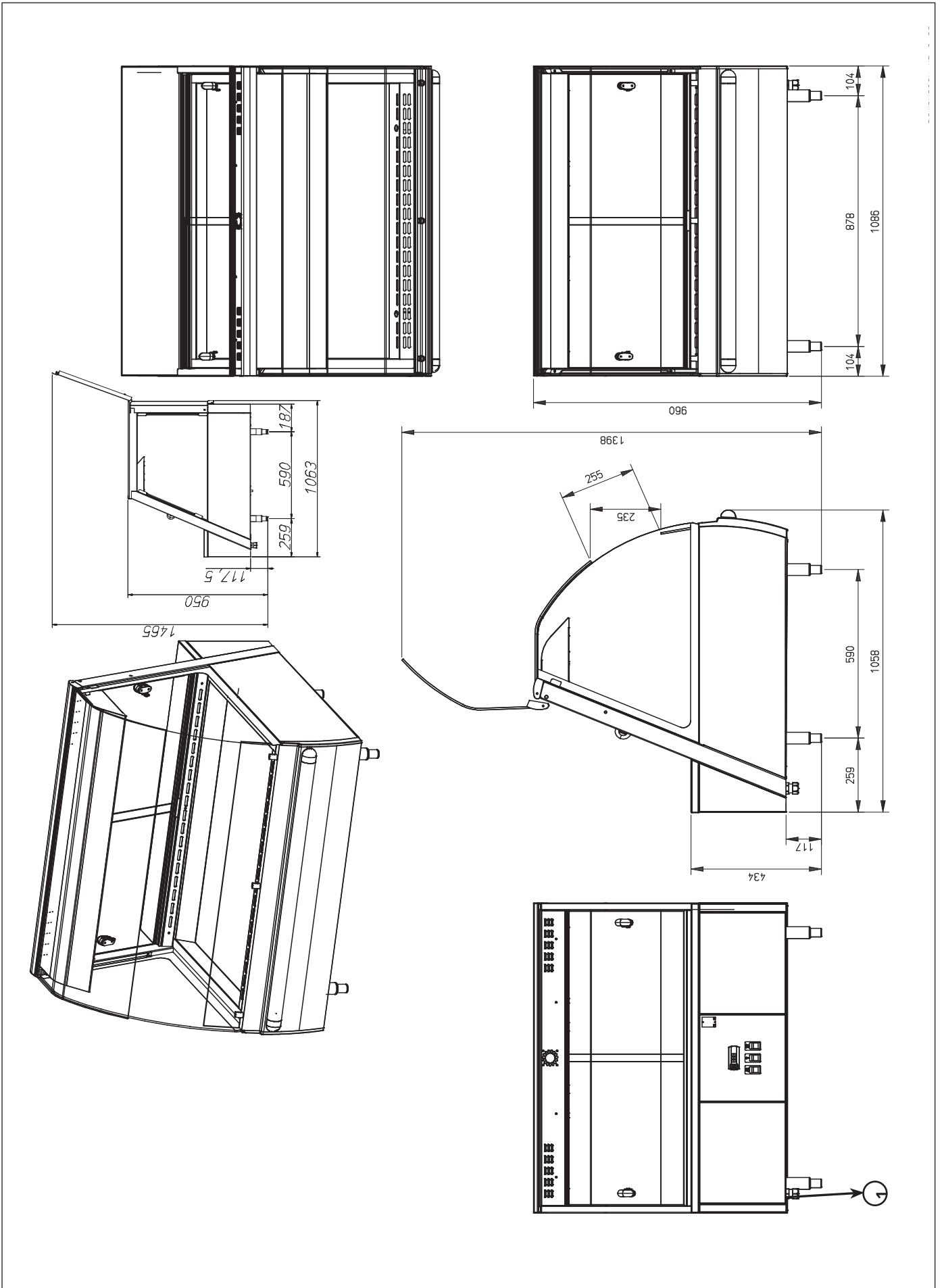

HOT DELI 4 PREMIUM/ESSENTIAL

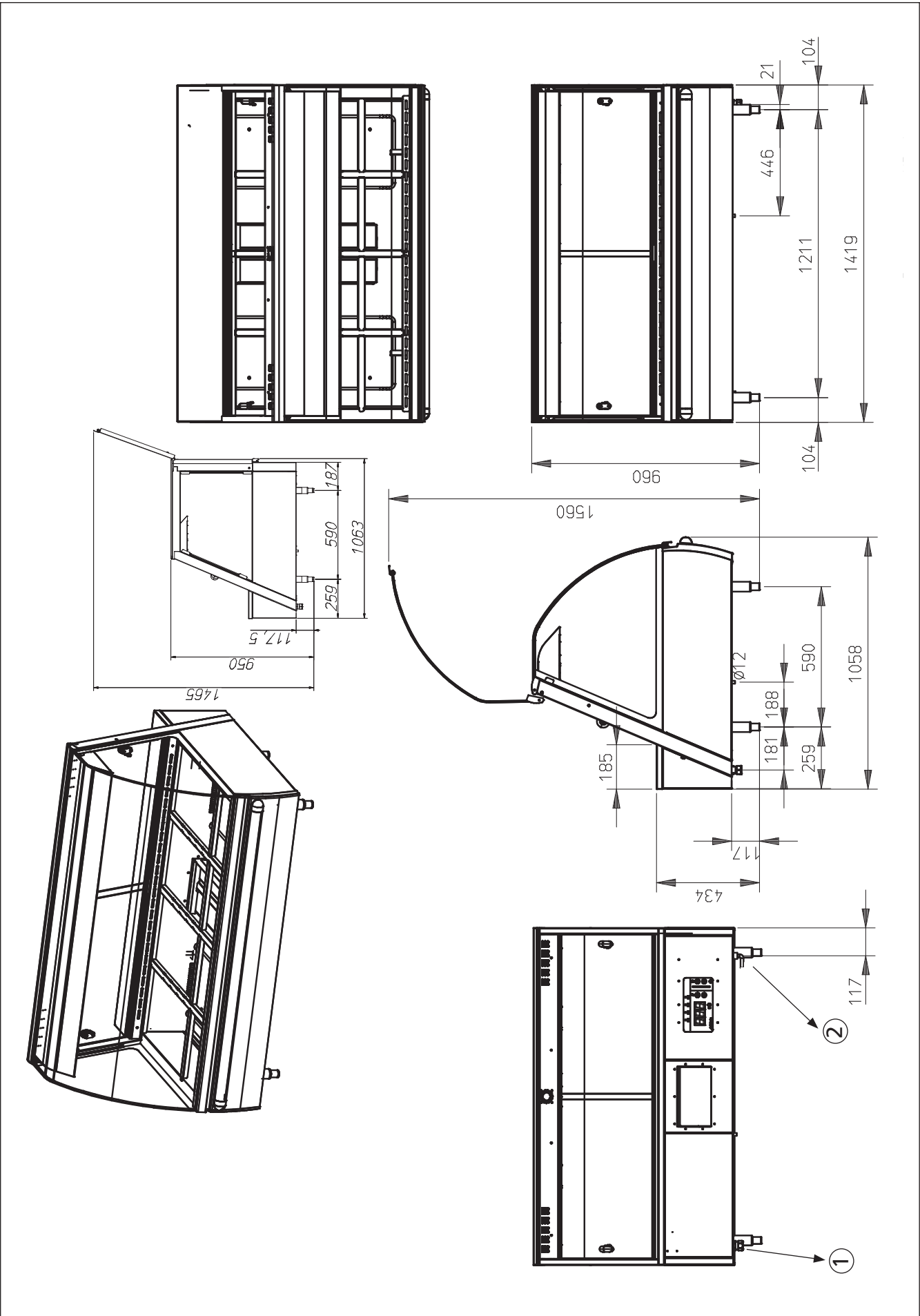

HOT DELI 4 SELF SERVICE

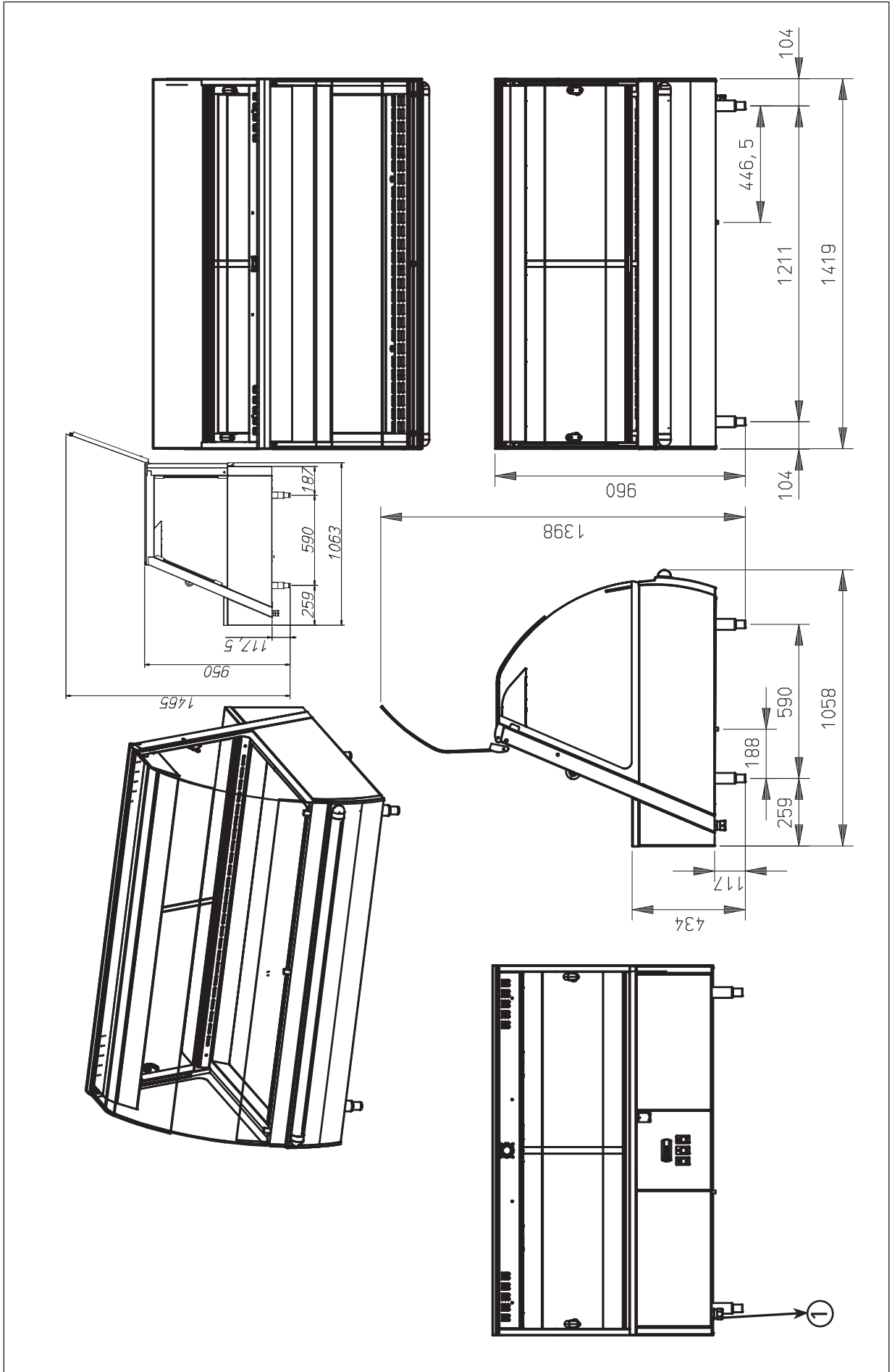

HOT DELI 5 SELF SERVICE

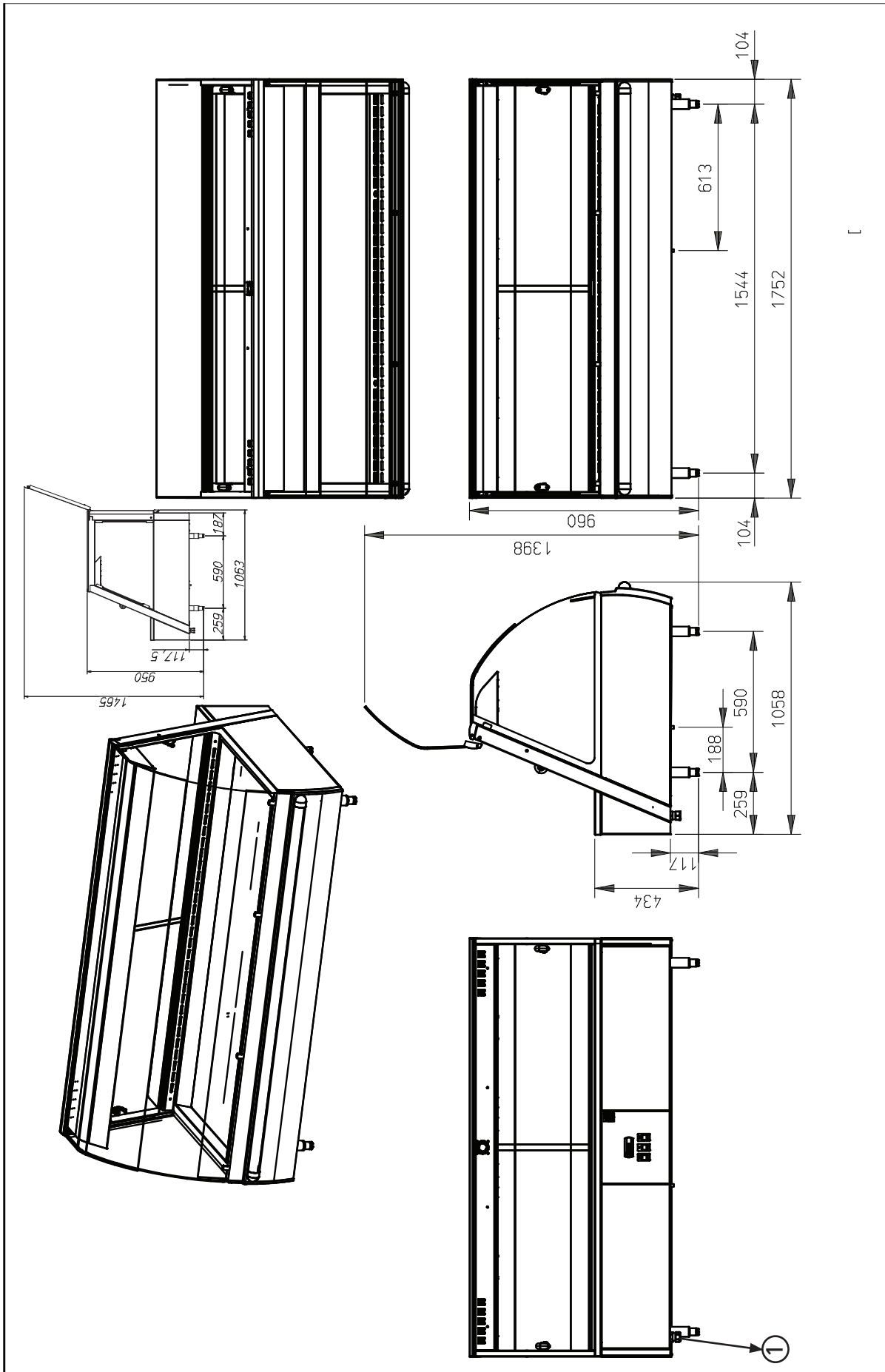

HOT DELI 3 SOBRE ESTRUCTURA INFERIOR DE PEDESTAL

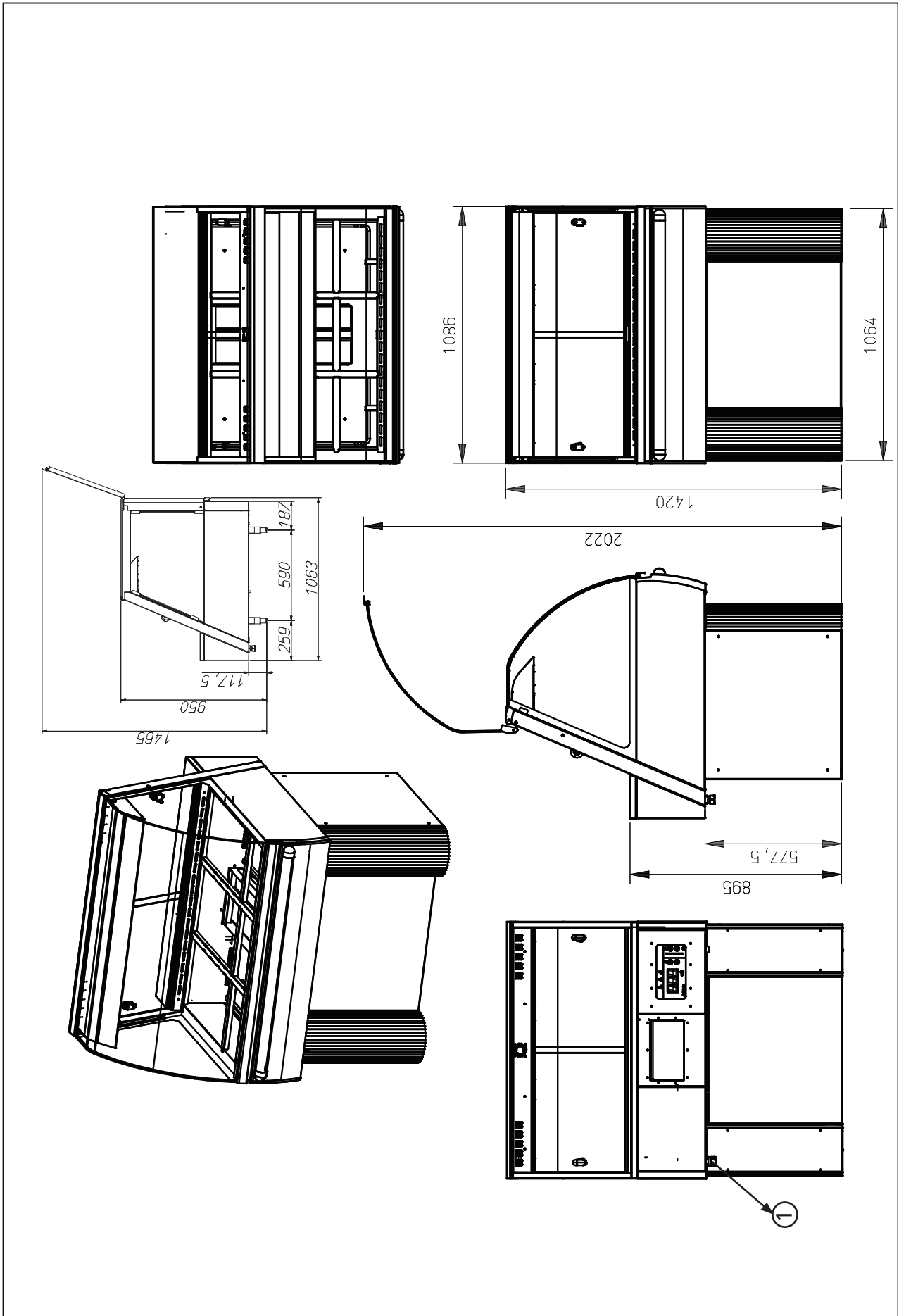

HOT DELI 4 SOBRE ESTRUCTURA INFERIOR DE PEDESTAL

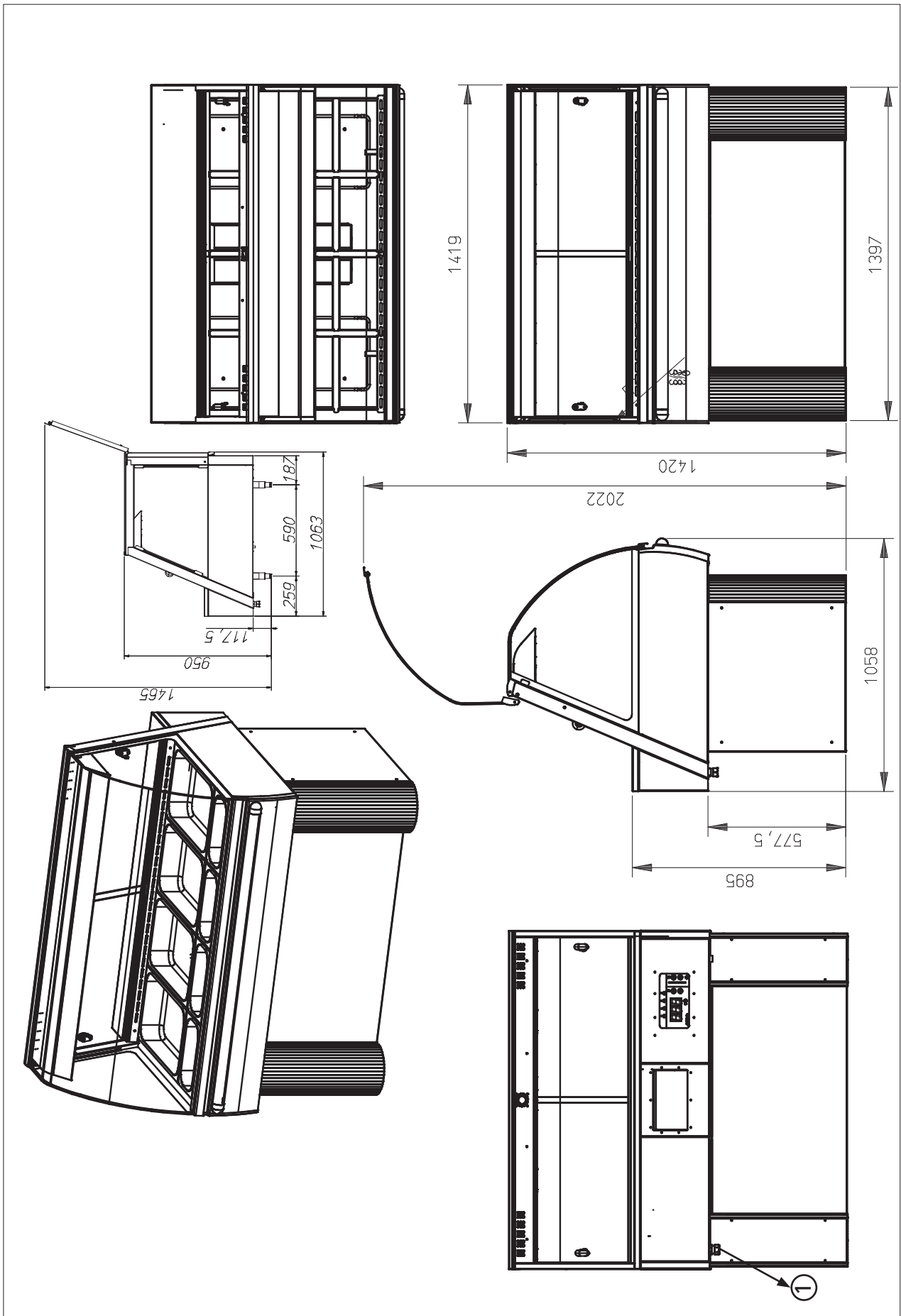

HOT DELI 5 SOBRE ESTRUCTURA INFERIOR DE PEDESTAL

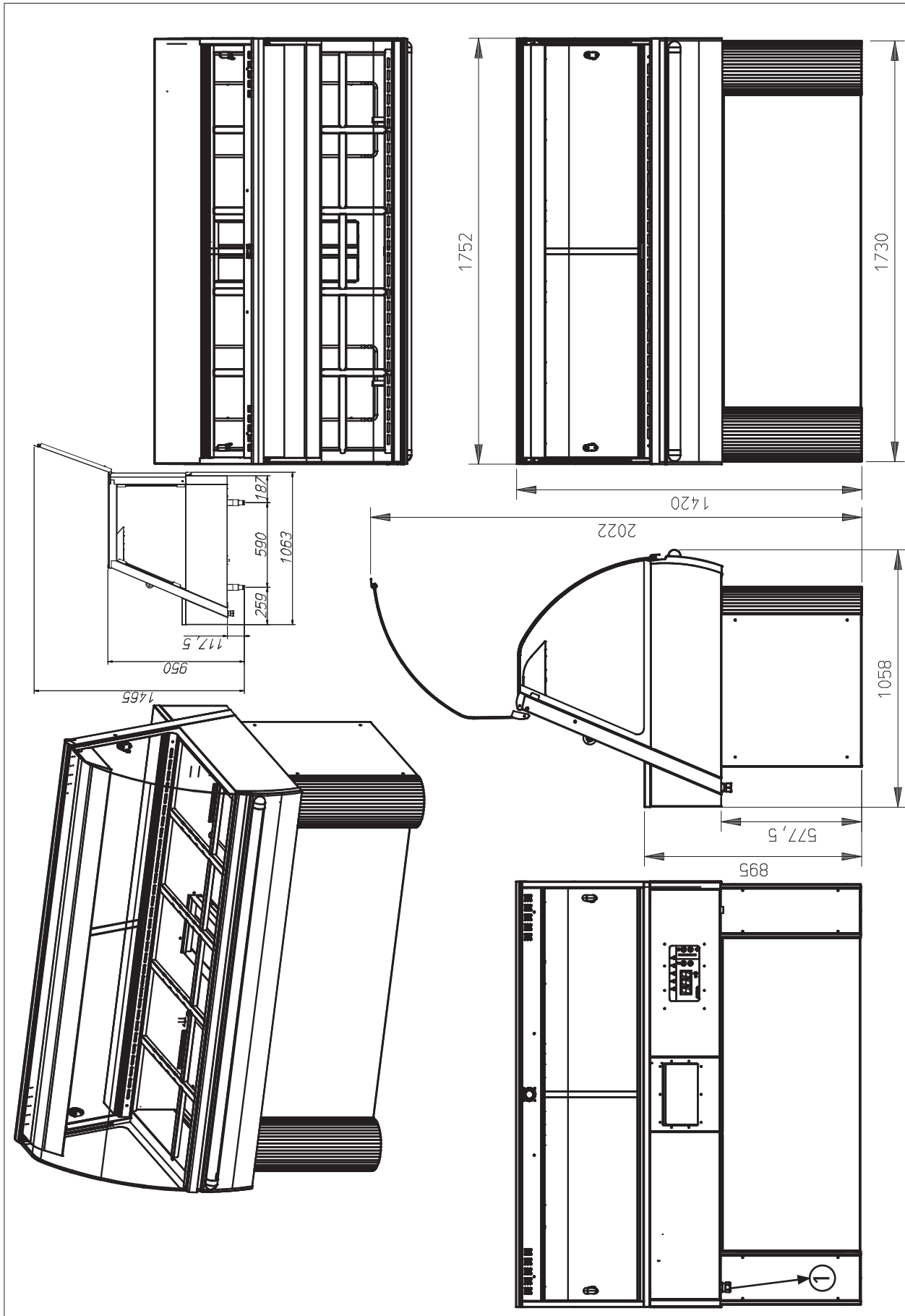

HOT DELI 7 SOBRE ESTRUCTURA INFERIOR DE PEDESTAL

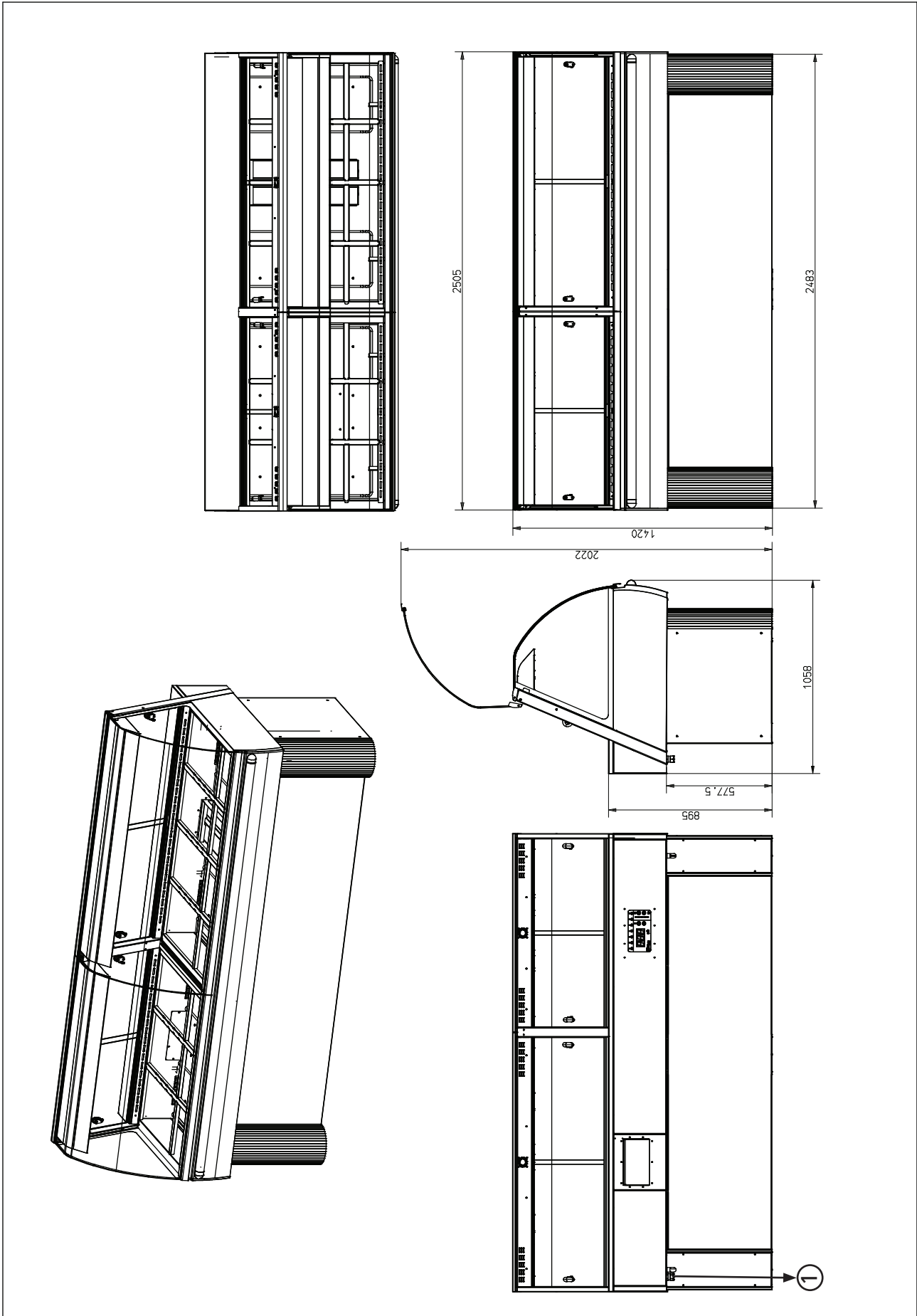

HOT DELI 3 SOBRE ESTRUCTURA INFERIOR CON RUEDAS

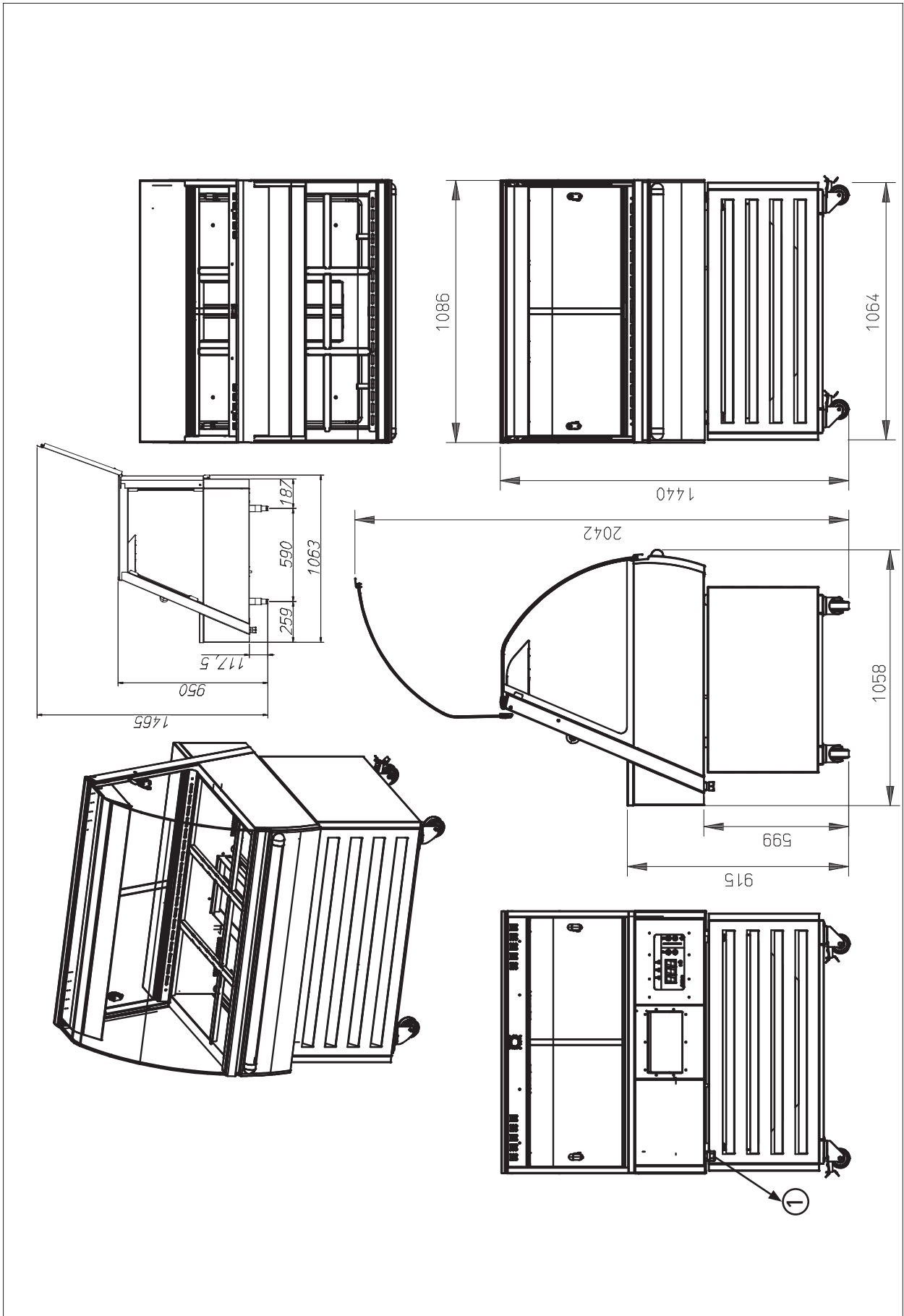

HOT DELI 4 SOBRE ESTRUCTURA INFERIOR CON RUEDAS

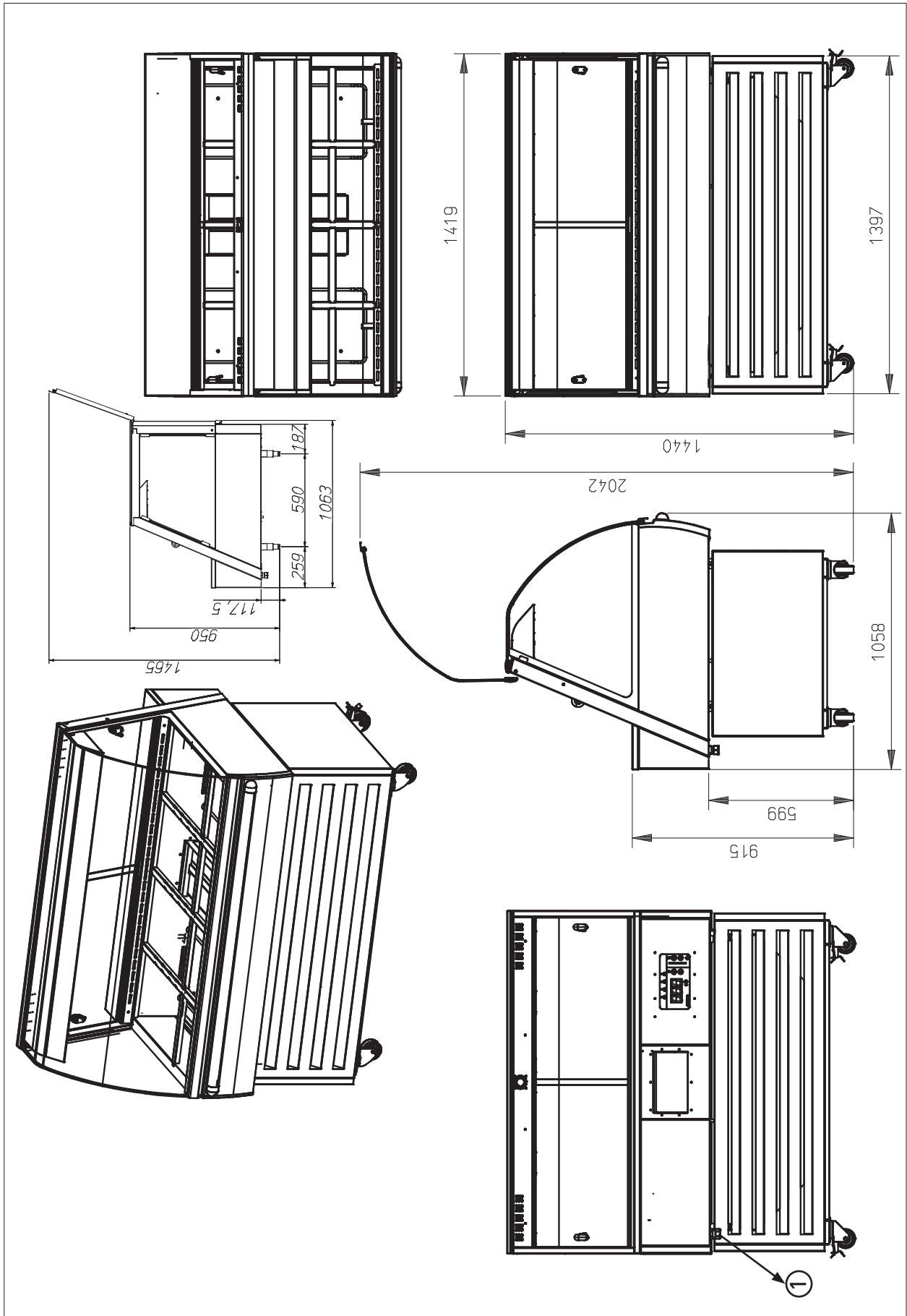

HOT DELI 5 SOBRE ESTRUCTURA INFERIOR CON RUEDAS

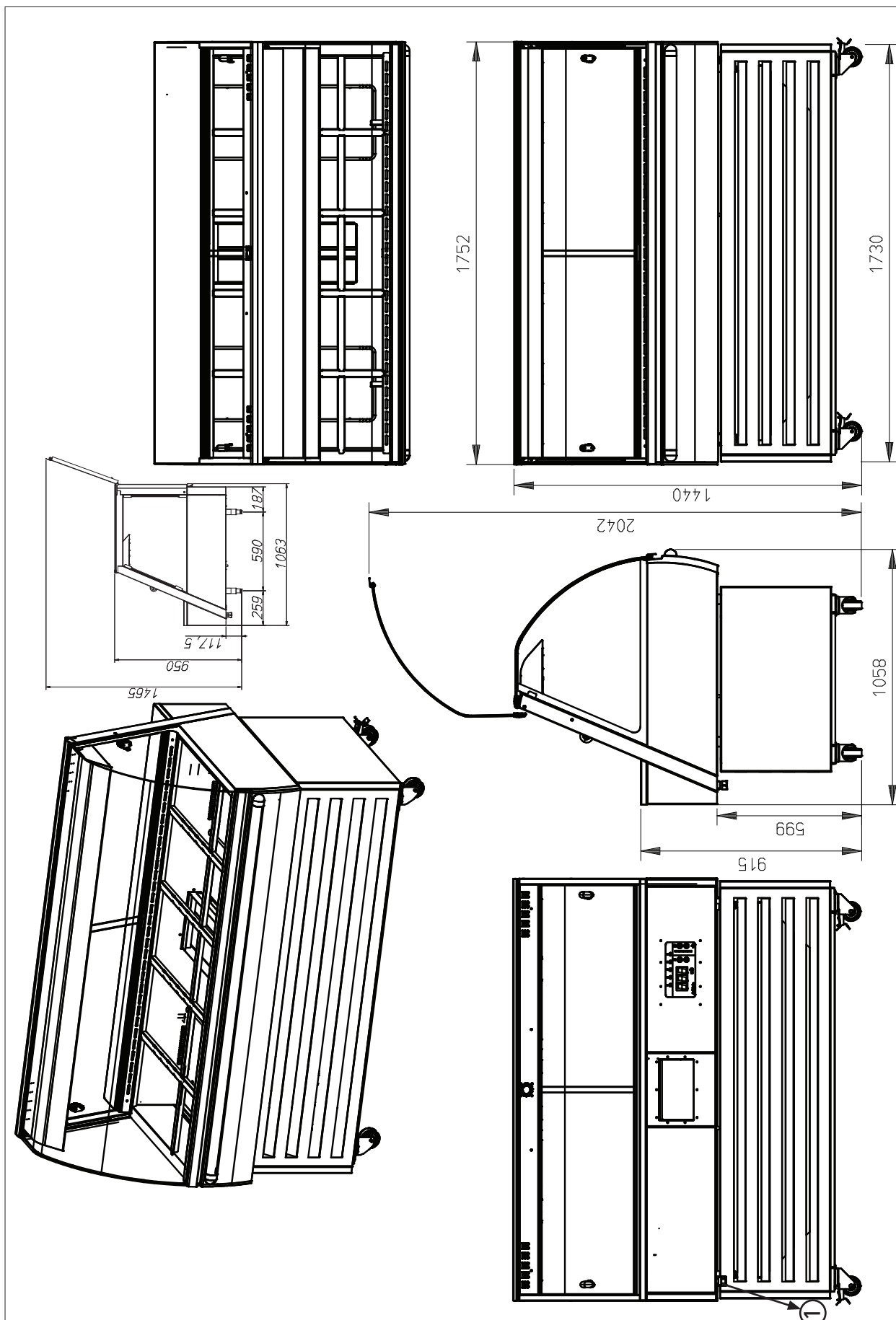

PÁGINA EN BLANCO

PÁGINA EN BLANCO

